

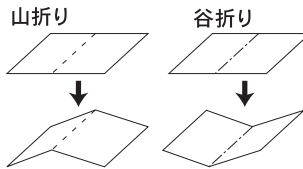

—— (切取線)  
- - - (折り線) 山折り  
- - - (折り線) 谷折り

マメ知識



それぞれのパーツを切取線に沿って切り、はじめにすべてのパーツを折り線に沿って山折りもしくは谷折りに折っておきます。

ドールハウス 組立説明書 ①(家)

※秋バージョンの家も同様に作ってください。

●左右の壁を組み立てます。

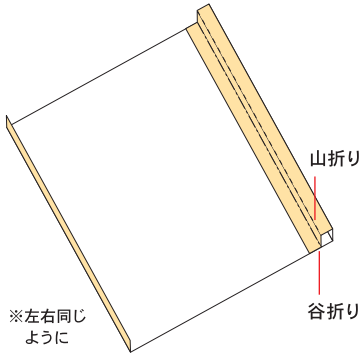

●左右の壁と床を貼り合わせます。

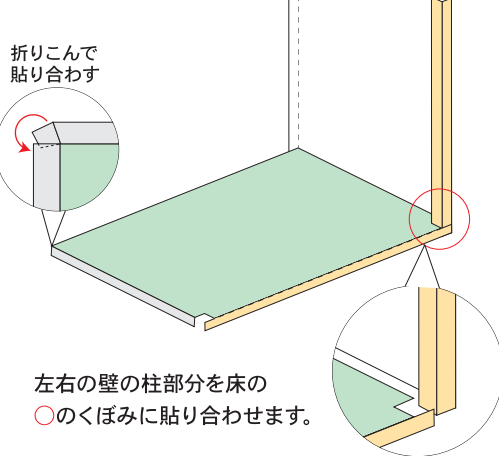

●後の壁を貼り合わせます。

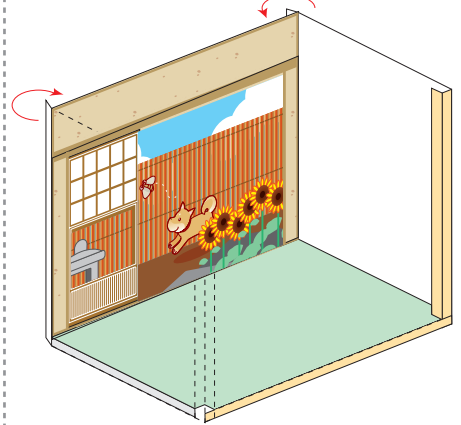

●天井を貼り合わせます。

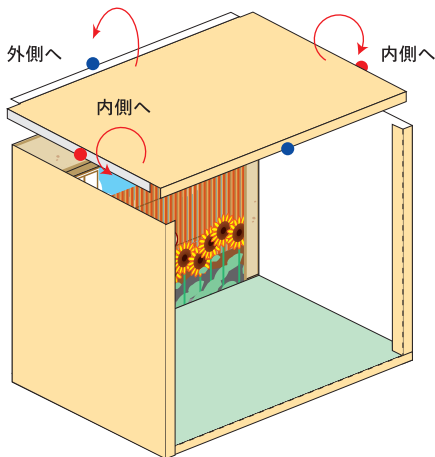

天井の左右の●部分を壁の内側へ●部分を壁の外側へ貼り合わせます。

●左右の内壁を貼り合わせます。

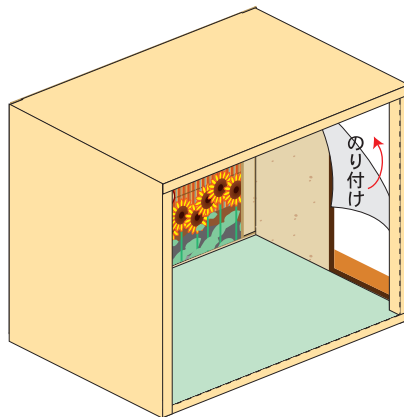

左右の内壁にのりをはり壁に貼り合わせます。

●床の補強をします。

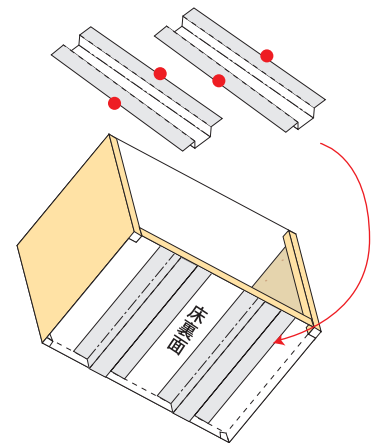

●部分にのり付けし、床の裏にはりつけます。

●屋根を組み立てます。

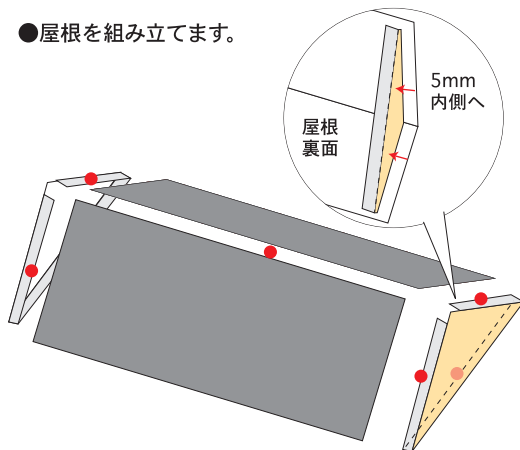

屋根の●部分をそれぞれ貼り合わせます。そのときに、屋根の壁の部分は5mm内側に貼り合わせます。

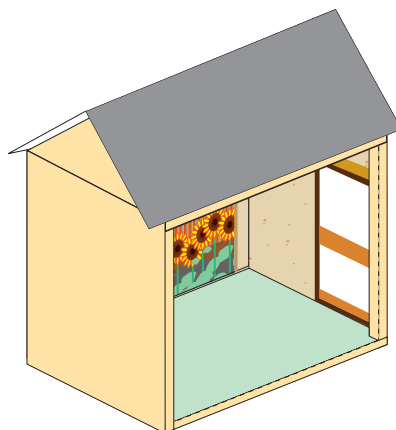

屋根を上から貼り合わせます。

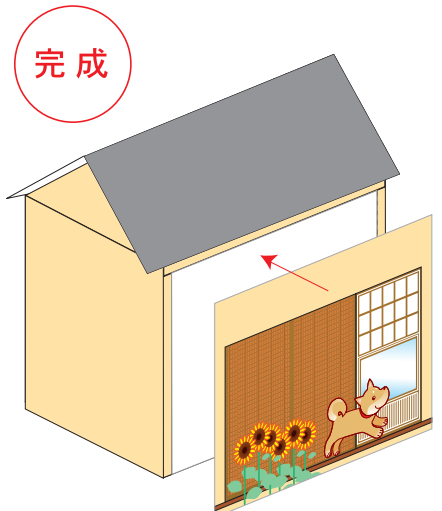

後ろの壁(外壁)を貼り合わせて完成です。



—— (切取線)  
- - - (折り線) 山折り  
- - - (折り線) 谷折り

マメ知識

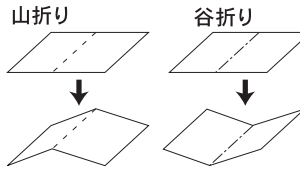

それぞれのパーツを切取線に沿って切り、はじめにすべてのパーツを折り線に沿って山折しもしくは谷折りに折っておきます。

ドールハウス 組立説明書 ② (ちゃぶ台、カレンダー、風鈴、うちわ、植木鉢、虫かご、すだれ、そばセット)

ちゃぶ台

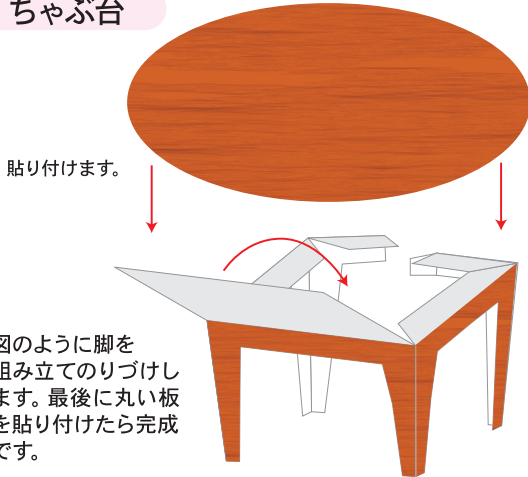

日めくりカレンダー

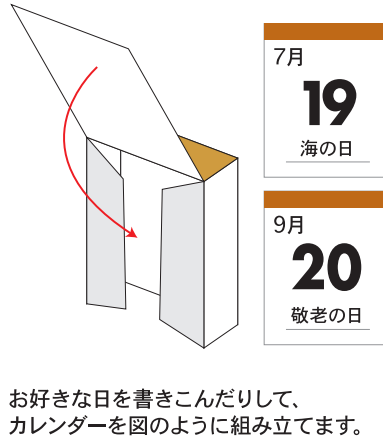

風鈴

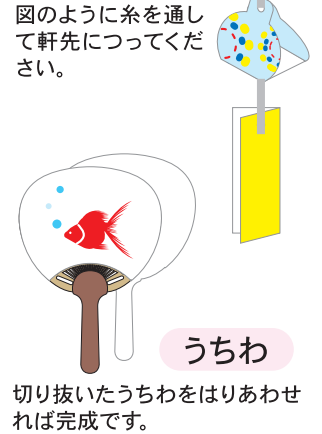

植木鉢

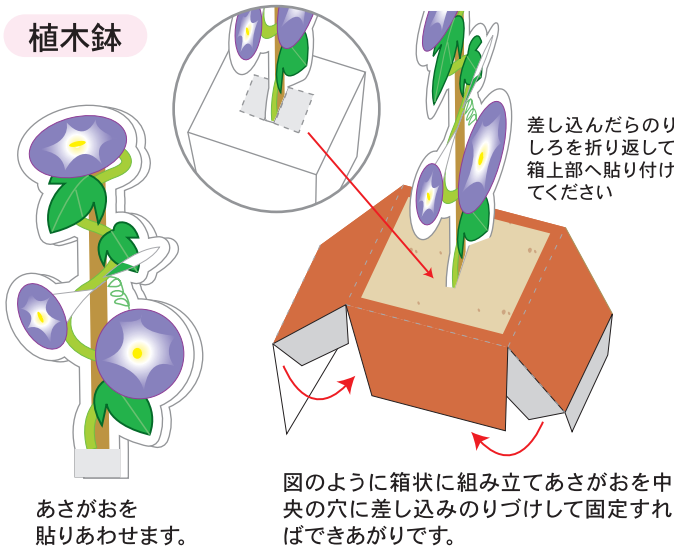

そばセット

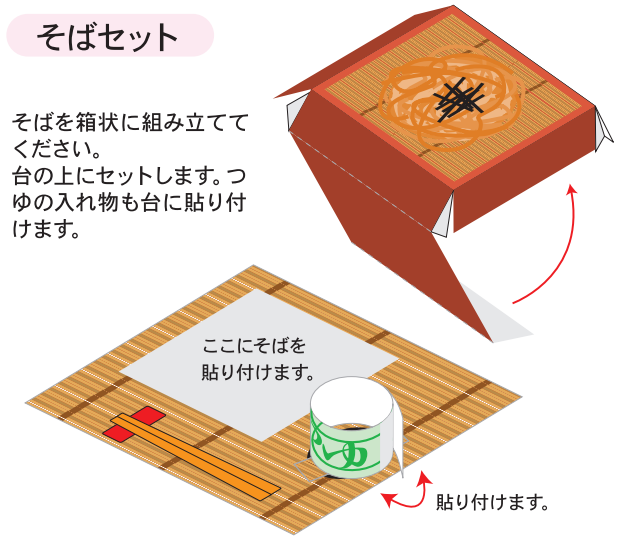

すだれ

ペンなどに巻き付けて、巻きぐせをつけてください。縁側のあたりに貼り付ければ完成です。

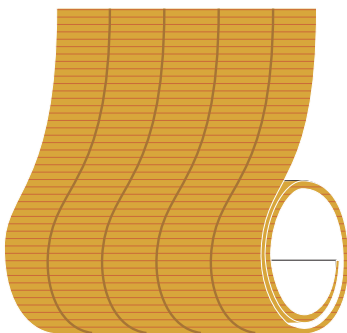

虫かご

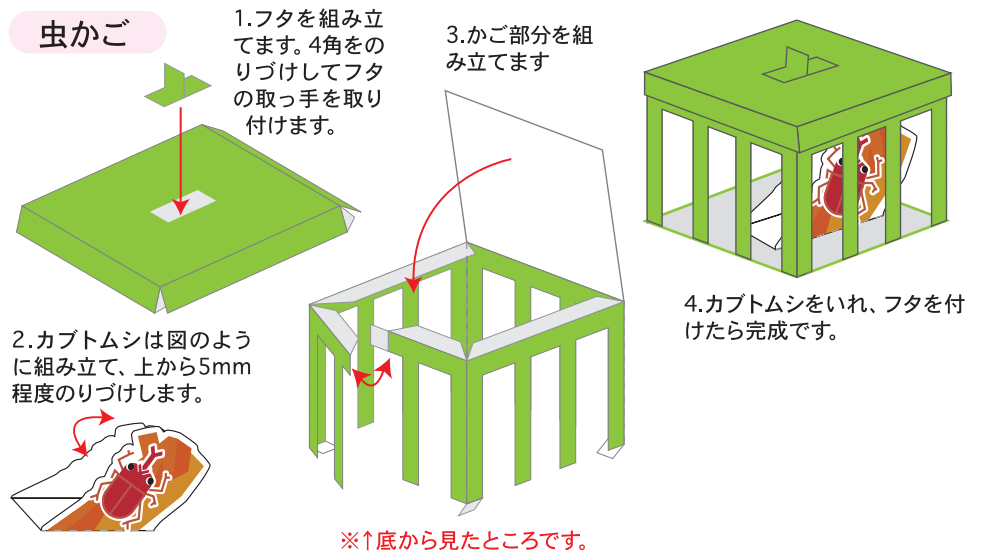



—— (切取線)  
- - - (折り線) 山折り  
- - - (折り線) 谷折り

マメ知識

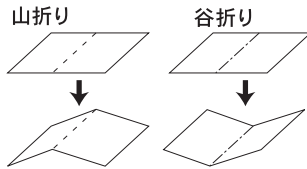

それぞれのパーツを切取線に沿って切り、はじめにすべてのパーツを折り線に沿って山折りもしくは谷折りに折っておきます。

ドールハウス 組立説明書 ③ (和ダンス、扇風機、ビール、スイカ、かき氷、蚊取り線香、座布団、帽子、浴衣、掛け軸)

和ダンス

図のように箱状に組み立てれば、和ダンスのできあがりです。



扇風機

1.図のように支柱を組み立てます。

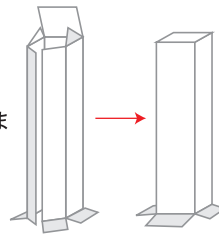

2.羽の部分を図のように組み立ててください。できたら支柱に取り付けます。

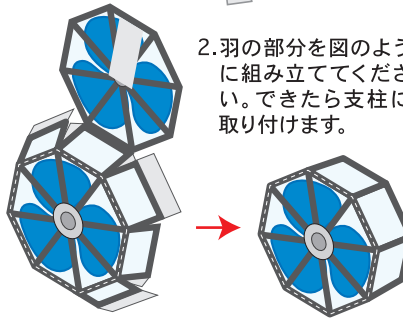

3.図のように支柱を組み立て、台に取り付けます。

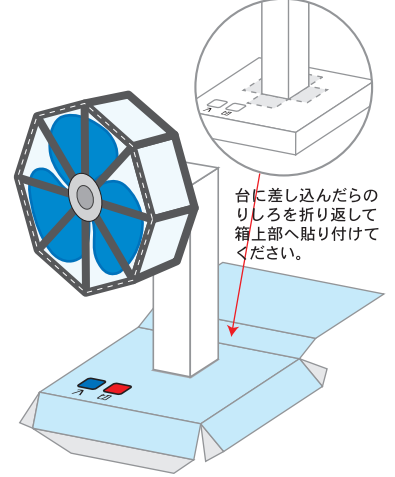

台に差し込んだらのりしろを折り返して箱上部へ貼り付けてください。

<ビール>



<スイカ>

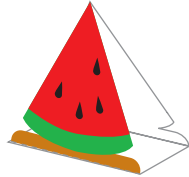

<かき氷>



<蚊取り線香>

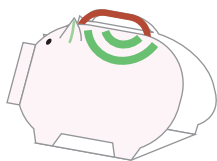

それぞれ折り線にしたがって折り、上から5mm程度のりづけします。部屋のお好きな場所においてください。

座布団

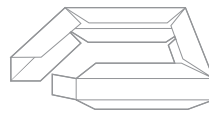

座布団の中の支えと座布団外側を組み立てます。

図1の様に折ったら、座布団の支えを中に入れて下さい。

図1



図2のように差し込めば完成です。

図2

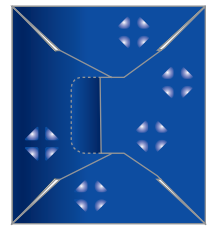

麦わら帽子

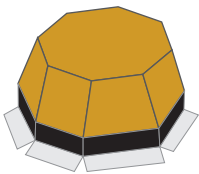

1.図のように丸い形状になるようのりしろを貼り付けていきます。

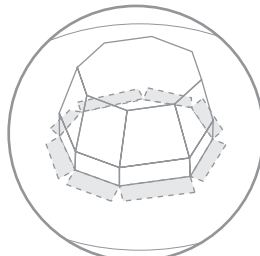

2.のりしろを帽子のつばの付けねに貼り付けてください。

3.最後にリボンをつけたら麦わら帽子の完成です。

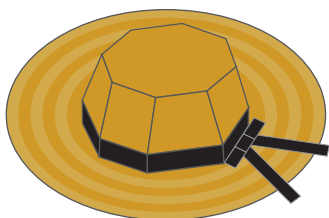

浴衣

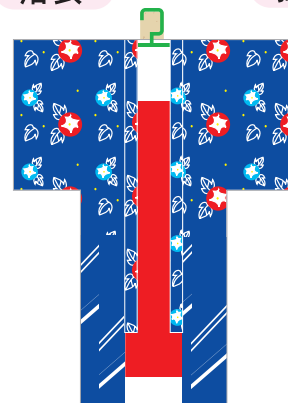

掛け軸

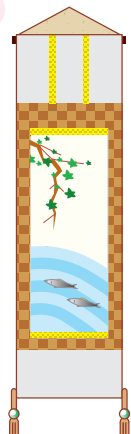

浴衣と掛け軸は、切り抜いて壁のお好きなところに貼ってください。



—— (切取線)  
- - - (折り線) 山折り  
- - - (折り線) 谷折り

マメ知識

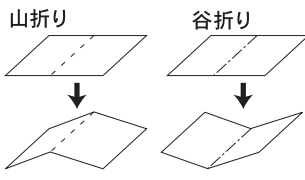

それぞれのパーツを切取線に沿って切り、はじめにすべてのパーツを折り線に沿って山折りもしくは谷折りに折っておきます。

ドールハウス 組立説明書 ④ (七輪セット、浴衣、掛け軸、干し柿、うちわ、植木鉢、月見ダンゴ、あかり、虫かご)

七輪セット

七輪を箱状に組み立てます。

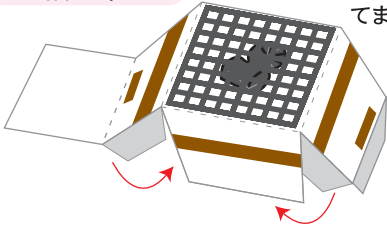

サンマを貼りあわせ  
ます。七輪の上にセッ  
トします。

松茸もありますので  
お好みでお選びくだ  
さい。



浴衣

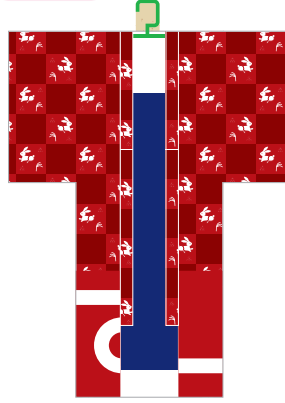

浴衣と掛け軸は、切り抜いて壁のお好きなおところに貼って  
ください。

掛け軸



干し柿

上に糸を通して軒  
先につけてくださ  
い。



うちわ

切り抜いたうちわをはりあわせ  
れば完成です。

植木鉢

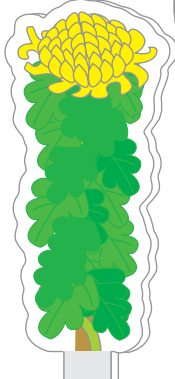

菊を  
貼りあわせませ  
う。

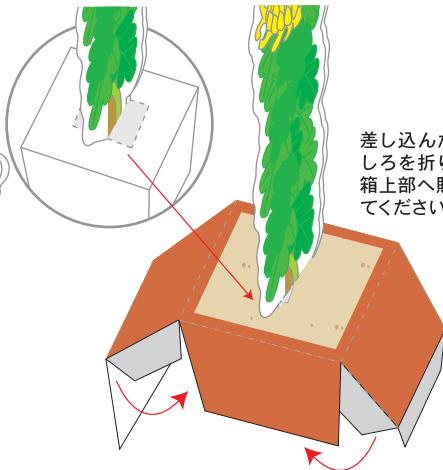

差し込んだら  
のりしろを折  
り返して箱  
上部へ貼り  
付けてくだ  
さい

図のように箱状に組み立て菊を中央の穴  
に差し込みのりづけして固定すればでき  
あがりです。

月見ダンゴ

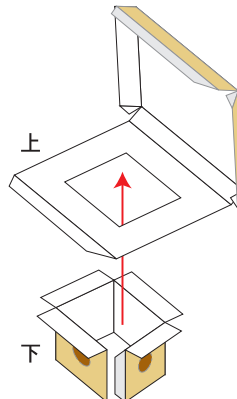

下のパーツを組み立て、上の  
パーツと組み合わせます。

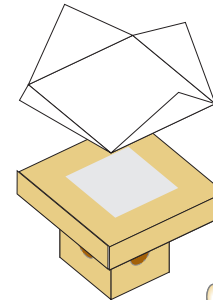

上のパーツを箱  
状に組み立てま  
す。その上に図  
のように紙を貼  
り付けてくださ  
い。

←上から5mm  
程度のりづけ  
してください。

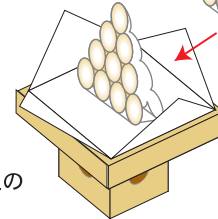

最後にダンゴの  
部分をのせたら  
完成です。

あかり

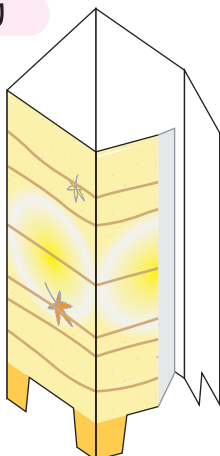

折り線に従って折り目をつけのりし  
る部分を貼り付けてください。

虫かご

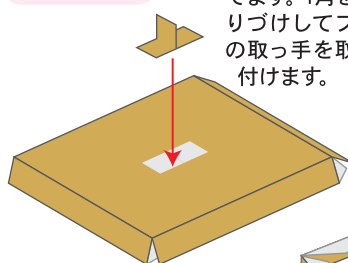

1.フタを組み立  
てます。4角をの  
りづけしてフタ  
の取っ手を取り  
付けます。

3.かご部分を組  
み立てます

2.すずむしは図のよ  
うに組み立て、上  
から5mm程度  
のりつけします。

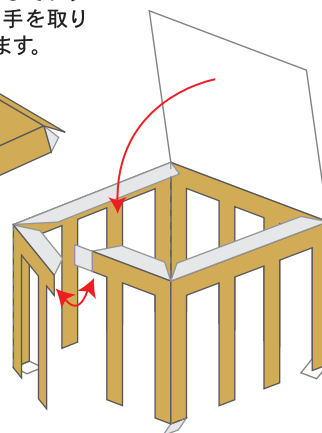

↑底から見たところ  
です。

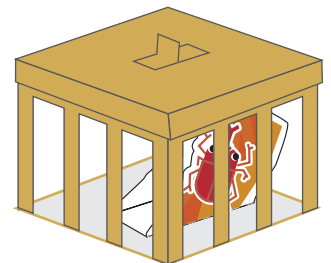

4.カブトムシをい  
れ、フタを付  
けたら完成で  
す。